

FRIGRO
HOT IN COOLING

Haier
HVAC Solutions

NIEUW MULTI 3S

Verwarming, koeling,
sanitair warm water
en slimme warmterecuperatie!



Nieuw

MULTI 3S

Residentiële multi-split inverter

94L

190L

Multi 3S

Verwarming, koeling en
sanitair warm water



Verwarming, koeling en sanitair warm water

De integratie van een warmtepompboiler met het 3S-systeem van Haier biedt de voordelen van een lucht-lucht warmtepomp in combinatie met de mogelijkheid tot het aanmaken van sanitair warm water. Het is de ideale oplossing om het energieverbruik te verminderen en verouderde of inefficiënte systemen mee te vervangen.

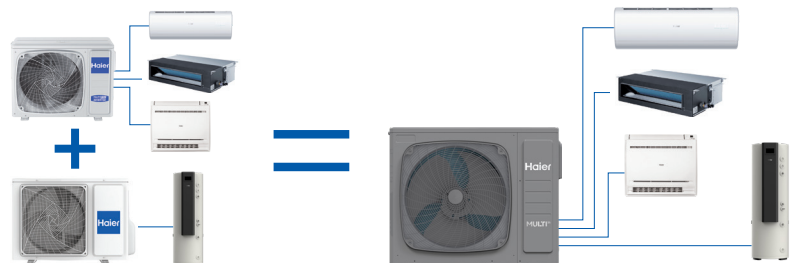

Hoge efficiëntie

De dubbel roterende compressor met DC inverter van de buitenunit garandeert een hoge energie-efficiëntie. Het is de ideale oplossing om uw oude elektrische boiler mee te vervangen!

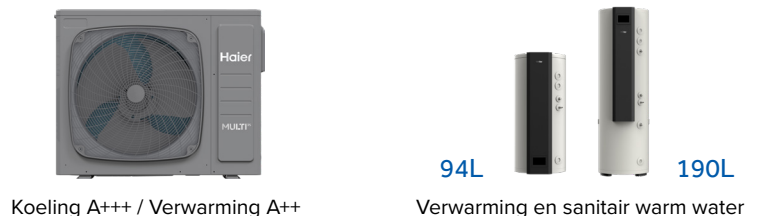

Warmterecuperatie

Het Multi 3S-systeem maakt gebruik van innovatieve warmterecuperatie, dat de mogelijkheid biedt om gelijktijdig te koelen of verwarmen én te voorzien van sanitair warm water. Tijdens het koelen recupereert het systeem de warmte van de buitenunit om de tank te verwarmen. Op die manier kan u genieten van sanitair warm water.

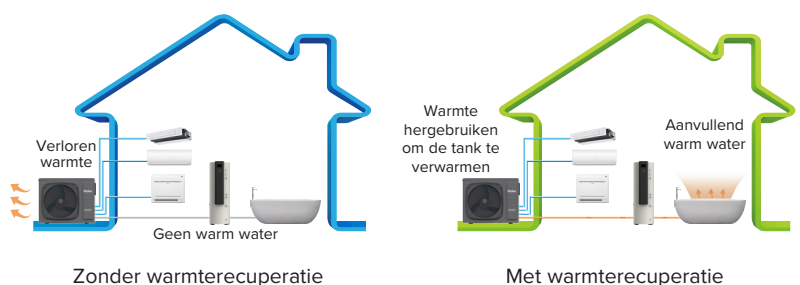

5,4 kW

7,0 kW

Haier

Toepassingen

Toepassing 1:

Sanitair warm water



Toepassing 2:

Sanitair warm water + verwarming



Toepassing 3:

Enkel koeling



Toepassing 4:

Enkel verwarming



Toepassing 5:

Sanitair warm water + koeling



Scan de QR code voor diverse
combinatiemogelijkheden en hun vermogens.



Nieuw

MULTI 3S

Residentiële multi-split inverter

94L

190L

Serene

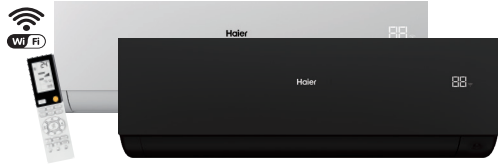

- 2,60 kW - AS25SBBHRA-MW (00128307) / AS25SBBHRA-MB (00128311)
- 3,5 kW - AS35SBBHRA-MW (00128308) / AS35SBBHRA-MB (00128312)
- 5,3 kW - AS50SDBHRA-MW (00128309) / AS50SDBHRA-MB (00128313)
- 7,1 kW - AS71SEPHRA-MW2 (00128310) / AS71SEPHRA-MB2 (00128314)



- Inclusief infrarood bediening, bedrade bediening mogelijk in optie.
- Energie-efficiënt dankzij de ECO sensor.
- Geïntegreerde wifi-bediening.
- Door de horizontaal en verticaal bewegende flappen, kan de luchtstroom overal in de ruimte geraken.
- Draagt bij tot een gezonde omgeving.
- Beschikbaar in witte (code MW) en zwarte (code MB) uitvoering

Pearl Premium



- 2,0 kW - AS20PBAHRA-PRE (00104070)
- 2,5 kW - AS25PBPBPHRA-PRE (00104071)
- 3,5 kW - AS35PBPBPHRA-PRE (00104072)
- 5,0 kW - AS50PDPHRA-PRE (00104073)
- 7,1 kW - AS71PEPHRA-PRE (00104074)



- Inclusief infrarood bediening, bedrade bediening mogelijk in optie.
- "I Feel" functie zorgt voor een verhoogd comfort, dankzij de temperatuur meting in de bediening.
- "Coanda Plus" zorgt voor een ideale verdeling van de luchtstroom.
- Geïntegreerde wifi-bediening.
- Draagt bij tot een gezonde omgeving.

Vloermodel



- 2,5 kW - AF25S2SD1FA(D) (00104034)
- 3,5 kW - AF35S2SD1FA(D) (00104035)
- 4,2 kW - AF42S2SD1FA(D) (00104036)
- 5,0 kW - AF50S2SD1FA(D) (00104037)



- Inclusief infrarood bediening, bedrade bediening mogelijk in optie.
- Dubbele luchtstroom.
- Nachtmodus voor een beter comfort.
- Geïntegreerde wifi-bediening.

Plafond onderbouw



- 2,5 kW - AC25S2SG1FA(H) (00104809)
- 3,5 kW - AC35S2SG1FA(H) (00104087)
- 5,0 kW - AC50S2SG1FA(H) (00104088)
- 7,1 kW - AC71S2SG1FA(H) (00104089)



- Bediening (infrarood of bedraad) is apart bij te bestellen.
- Kan zowel horizontaal als verticaal gemonteerd worden.
- Flow+ zorgt voor twee onafhankelijke luchtstromen.
- ON/OFF functie.
- Geïntegreerde wifi-bediening.
- Draagt bij tot een gezonde omgeving.

5,4 kW

7,0 kW

1-weg cassette



(00104803) (00104806)

- 2,5 kW - AB25S2SA1FA(H) (00104801)
- 3,5 kW - AB35S2SA1FA(H) (00104802)
- 5,0 kW - AB50S2SA1FA(H) (00104804)
- 7,1 kW - AB71S2SA1FA(H) (00104805)

- Bediening (infrarood of bedraad) is apart bij te bestellen.
- Rooster apart bij te bestellen.
- Beperkte inbouwhoogte (185 mm).
- Geïntegreerde wifi-bediening.
- Draagt bij tot een gezonde omgeving.



Compacte 4-weg cassette 60x60



(00104090)

- 2,5 kW - AB25S2SC2FA(H) (00104026)
- 3,5 kW - AB35S2SC2FA(H) (00104027)
- 5,0 kW - AB50S2SC2FA(H) (00104028)

- Bediening (infrarood of bedraad) is apart bij te bestellen.
- Rooster apart bij te bestellen.
- Vier afzonderlijke luchtstromen.
- ON/OFF functie.
- Geïntegreerde wifi-bediening.
- Draagt bij tot een gezonde omgeving.



Cassette 90x90 Round Flow 360°



(00104091) (00104808)

- 7,1 kW - AB71S2SG1FA(H) (00104029)

- Bediening (infrarood of bedraad) is apart bij te bestellen.
- Rooster apart bij te bestellen.
- Acht afzonderlijke luchtstromen.
- Geïntegreerde wifi-bediening.
- Draagt bij tot een gezonde omgeving.



Duct lage druk



- 2,5 kW - AD25S2SS1FA(H) (00104055)
- 3,5 kW - AD35S2SS1FA(H) (00104056)
- 5,0 kW - AD50S2SS1FA(H) (00104057)
- 7,1 kW - AD71S2SS1FA(H) (00104058)

- Bediening (infrarood of bedraad) is apart bij te bestellen.
- Beperkte inbouwhoogte (185 mm).
- Inclusief condenspomp.
- Panelen voor aanzuig en uitblaas, beschikbaar in optie.
- Geïntegreerde wifi-bediening.
- Draagt bij tot een gezonde omgeving.



Duct gemiddelde druk



- 3,5 kW - AD35S2SM3FA(H) (00104052)
- 5,0 kW - AD50S2SM3FA(H) (00104053)
- 7,1 kW - AD71S2SM3FA(H) (00104054)

- Bediening (infrarood of bedraad) is apart bij te bestellen.
- Compact design.
- Inclusief condenspomp.
- Geïntegreerde wifi-bediening.
- Draagt bij tot een gezonde omgeving.



Nieuw

MULTI 3S

Residentiële multi-split inverter

94L

190L



A

190L

94L

Kenmerken



Geïntegreerde
Wi-Fi bediening



Eenvoudige
installatie



Warmte-
recuperatie



Klimatisatie en
sanitair warm
water



R32

Afmetingen

AN100S2ST1FA

AN200S2ST1FA

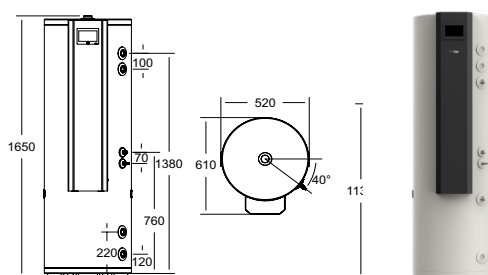
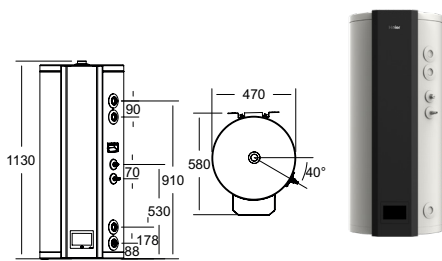

Binnenunit	Type		AN100S2ST1FA	AN200S2ST1FA
	Frigo art. nr.		00104812	00104813
Prestaties				
Volume		L	94	190
Maximum temperatuur waterafvoer		°C	55 °C (75 °C met elektrische weerstand)	
Elektrisch verwarmingsvermogen		W	2000	
COP gemiddeld klimaat			2,2 / 2,3	2,4 / 2,5
Seizoensrendement			M	L
Energieklasse	EN16147(2017)		A	
Opwarmtijd - gemiddeld klimaat		u:mm	2:20 / 2:30	3:10 / 3:20
Voedingskabel		F/V/Hz	1/220~240/50	
Interconnectiekabel		N x mm ²	2x 0,75	
Binnenunit				
Afmetingen - unit	L x D x H	mm	470 x 560 x 1110	520 x 610 x 1650
Afmetingen - verpakking	L x D x H	mm	730 x 730 x 1285	730 x 730 x 1825
Nettogewicht (verpakking)		kg	45 (62)	70 (88)
Materiaal			Geëmailleerd staal	
Installatiegegevens				
Vloeistofleiding	Ø	mm (inch)	6,35 (1/4)	6,35 (1/4)
Gasleiding	Ø	mm (inch)	9,52 (3/8)	9,52 (3/8)
Bediening				
Standaard			Geïntegreerd	
Opstelling			Hangend	Staan

5,4 kW

7,0 kW

Haier

Afmetingen



5,4 kW - 7,0 kW

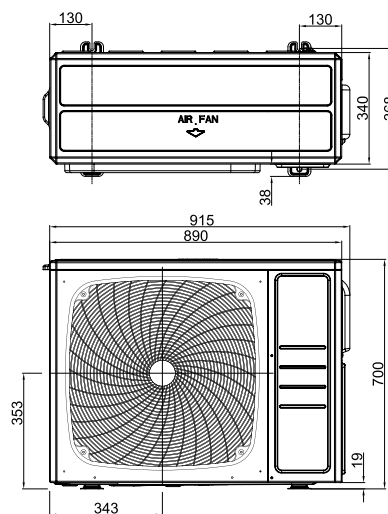

3U55S2WR1FA (3 aansluitingen)
4U70S2WR1FA (4 aansluitingen)

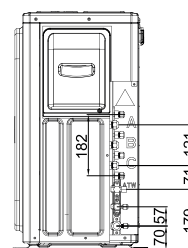

Buitenunit	Type		3U55S2WR1FA	4U70S2WR1FA
	Frigo art. nr.		00104810	00104811
Prestaties				
Koelcapaciteit	Nom.	kW	5,40	7,00
Verwarmingcapaciteit	Nom.	kW	5,00	6,00
Opgenomen vermogen - koeling	Nom.	kW	1,34	1,8
Opgenomen vermogen - verwarming	Nom.	kW	1,68	2,0
Energieklasse	EER	W/W	4,05	3,90
	COP	W/W	4,20	4,30
Pdesign - koeling	35 °C	kW	5,4	7,0
Pdesign - verwarming	(-10 °C)	kW	5,0	6,0
Energieklasse	SEER		8,5 (A++)	8 (A++)
	SCOP		4,6 (A++)	4,3 (A+)
Jaarlijks energieverbruik - koeling		kWh/a	240	320
Jaarlijks energieverbruik - verwarming		kWh/a	1680	1922
Buitenunit				
Voedingsspanning		F/V/Hz	1/220~240/50	
Voedingskabel		N x mm ²	3 x 4,0	3 x 4,0
Interconnectiekabel		N x mm ²	4 x 2,5	4 x 2,5
Luchtvolume		m ³ /u	3000	3000
Geluidsdruk		dB(A)	53	53
Stroomsterkte koelen/verwarmen	Max.	A	12,6 / 11,5	13 / 12
Stroomsterkte opstart koelen/verwarmen	Max.	A	4,0 / 4,0	4,0 / 4,0
Afmetingen - unit	L x D x H	mm	915 x 368 x 700	915 x 368 x 700
Afmetingen - verpakking	L x D x H	mm	1010 x 455 x 875	1010 x 455 x 875
Nettogewicht (verpakking)		kg	55 (65)	56 (66)
Type compressor			Dubbele rotatieve DC Inverter compressor	
Installatiegegevens				
Koudemiddel			R32	R32
Vloeistofleiding	Ø	mm (inch)	3x Ø6,35 (3x 1/4)	4x Ø6,35 (4x 1/4)
Gasleiding	Ø	mm (inch)	3x Ø9,52 (3x 3/8)	4x Ø9,52 (4x 3/8)
Voorgevulde leidinglengte		m	30	30
Maximale leidinglengte		m	50	50
Max. hoogteverschil tussen binnenunit - buitenunit		m	15	15
Maximaal hoogteverschil tussen de binnenunits		m	7,5	7,5
Koudemiddelvulling vanuit de fabriek		kg	1,8	1,9
		TCO _{2eq}	1,22	1,28
Extra koudemiddelvulling over de voorgevulde lengte		g/m	20	20
Werkingsbereik - koeling	Min. - max.	°C	-10~46	
Werkingsbereik - verwarming	Min. - max.	°C	-15~24	



Frigro nv
Drieslaan 10,
8560 Moorsele
Tel.: +32(0)56 41 95 93

