



PACi NX plafond PT3 Standaard

1. Goede balans tussen systeemkosten en prestaties

- Energieklasse A++ zowel voor verwarming als koeling*.
- Optimalisatie van de vorm van de binnenbehuizing en ventilator zorgt voor een grotere luchtstroom en een hoger rendement.

* Voor 6,0kW

2. Gestroomlijnd en compact ontwerp met eenvoudige installatie

- Dankzij het gestroomlijnde ontwerp met één beweging heeft de unit een slank en compact profiel wanneer hij geïnstalleerd wordt.
- Met de bedrade afstandsbediening CZ-RTC6WBL en CZ-RTC6BL kan het systeem eenvoudig worden ingesteld via Bluetooth®.

3. Betere luchtkwaliteit binnenshuis met nanoe™ X

- nanoe™ X (Generator Mark 2: 9,6 biljoen hydroxylradicalen/sec) als standaard voor een betere luchtkwaliteit binnenshuis



PACi

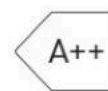

PACi NX Serie

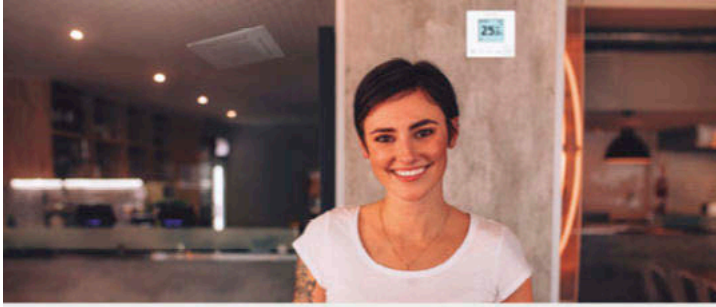

PACi NX-serie voor absoluut renovatiegemak. De volgende generatie is hier

De NX-serie met R32-koudemiddel is ontwikkeld om te voldoen aan de vraag naar eenvoudige renovatie met de 3-draadsmethode. Het maakt vervangen van oude systemen met 3-draadsaansluitingen, die in veel systemen voorkomen, eenvoudig en gemakkelijk.

PACi PZ2/PZH2: 2-draadsmethode. - PACi NX-serie: 3-draadsmethode.

a. Voeding - b: Voedingsbedrading buitenunit - c: Signaalbedrading (2 draden afgeschermd) - d: Voeding - e: Aarde - f: Bedrading voeding + signaal (3 draden + aarde)

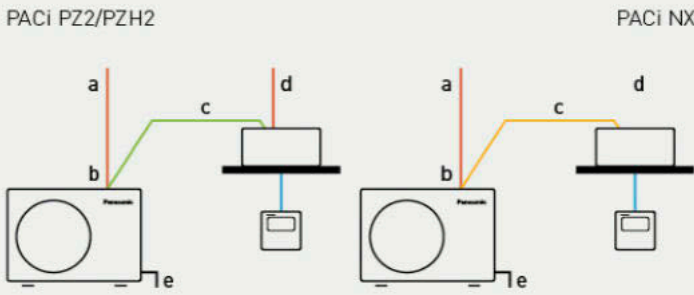

PACi NX Standard - Zuinig en waardevol

De Standard serie is de perfecte oplossing voor projecten die kwaliteit vereisen met een beperkt budget.

- Absoluut renovatiegemak
- Laagbouw buitenunit met één ventilator
- Topklasse SEER: A++ / SCOP: A++ voor 6,0kW in de standaard Inventor categorie.
- Werkbereik tot 43°C in koeling en tot -15°C in verwarming
- Maximale leidinglengte 50m

a: Energieklasse ¹⁾ en seizoensrendementswaarde ($\eta_{s,c} / \eta_{s,h}$) ²⁾.

1) Energielabel schaal van A+++ tot D voor modellen onder 12,0kW (EU-verordening 626/2011).
2) $\eta_{s,c} / \eta_{s,h}$ waarden voor modellen boven 12,0kW (EN 14825).

a		
3,6kW	A++	A+
5,0kW	A++	A+
6,0kW	A++	A++
7,1kW	A+	A+
10,0kW	A++	A+
12,5kW	241,7%	147,4%
14,0kW	228,8%	145,3%



PACi NX Standard - Uitgebreid werkbereik tot 43°C in koeling en tot -15°C in verwarming

De PACi NX Standard serie kan zelfs in extreme omgevingsomstandigheden werken. Koeling is mogelijk bij buitentemperaturen van -10°C tot 43°C. Verwarmen is ook mogelijk bij buitentemperaturen tot -15°C en tot 24°C.

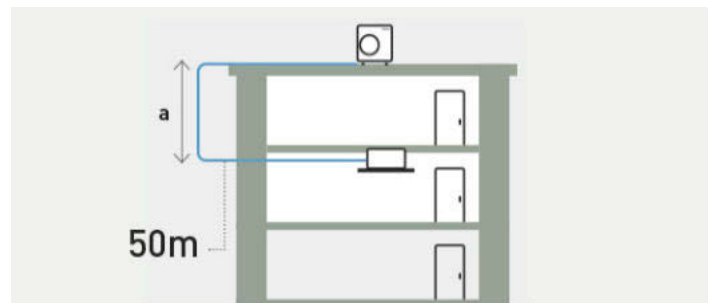

PACi NX Standaard - Lange leidinglengte van maximaal 50m*

De lange leidinglengte biedt een grote ontwerpflexibiliteit voor aanpassing aan verschillende soorten gebouwen en afmetingen. Leidinglengte: 50m (10,0 tot 14,0kW), 40m (6,0 tot 7,1kW), 20m (5,0kW), 15m (>3,6kW).

a: Maximaal hoogteverschil tussen buitenunit en binnenunit: 30m (15m als de buitenunit zich onder de binnenunit bevindt).

* Voor modellen 10,0 - 14,0kW.

PACi NX Serie

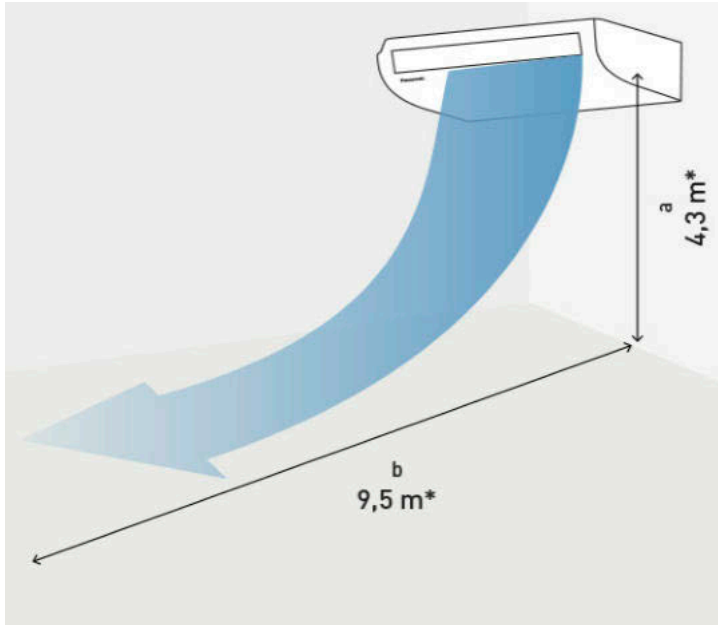

Comfortabele luchtstroomverdeling over lange afstand

De vorm van de uitlaat is geoptimaliseerd voor een luchtstroomverdeling over lange afstand. Zelfs in lange kamers bereikt de luchtstroom elke hoek voor een uitzonderlijk comfortabele airconditioning.

a: Plafondhoogte - b: Luchtstroomafstand.

* Resultaten zijn gebaseerd op specifieke testomstandigheden.

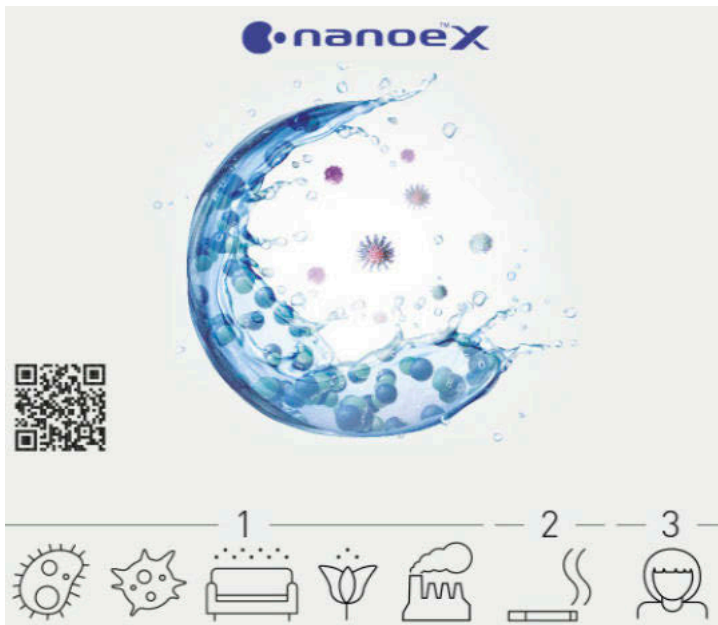

Brengt de balans van de natuur naar binnen

nanoe™ X, technologie met de voordelen van hydroxylradicalen

nanoe™ X, technologie kan deze ongelooflijke voordelen binnenshuis brengen, zodat harde oppervlakken, zachte meubels en het binnenmilieu schoner en aangamer worden.

Ontdek de 7 effecten van nanoe™ X - unieke technologie van Panasonic

- Het vermogen om **vijf soorten verontreinigende stoffen te remmen**: Bacteriën en virussen - schimmels - allergenen - pollen - gevaarlijke stoffen
- **Deodoriseert**: Geuren
- **Hydrateert**: Huid en haar



nanoe™ X: 24/7 betere bescherming

Zuivert de lucht, zodat het binnenklimaat gedurende de volledige dag een schonere en aangamere plek is om te zijn. nanoe™ X werkt samen met de verwarmings- of koelfunctie als je thuis bent en kan zelfstandig werken als je weg bent. Geef de airconditioning de kracht om de bescherming thuis te verhogen met nanoe™ X technologie en handige bediening via de Panasonic Comfort Cloud App.



Vergelijking van de tijd die nodig is om 99% cederpollen te remmen

Het resultaat van nanoe X Generator Mark 3. Remt pollen in 1/4 van de tijd van nanoe X Generator Mark 2*.

* Effect na 3 uur in een testruimte van ongeveer 24m³. De cijfers zijn niet de resultaten van testen in een werkelijke bedrijfsruimte.

Slimme en intuïtieve bediening voor de PACi NX-serie

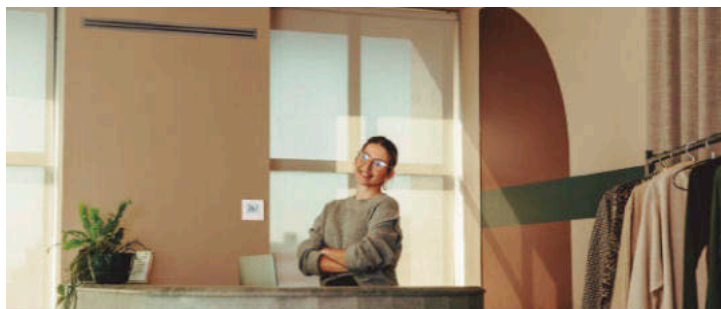

CONEX biedt comfort en controle voor verschillende gebruikersbehoeften

CONEX met IoT-integratie. Niet alleen zijn gedetailleerde bedienings- en onderhoudsinstellingen toegankelijk via een smartphone of tablet, maar ook diverse service- en diagnosefuncties.

1. **Intuïtieve bediening** met stijlvol design
2. **Bedien comfort** met je smartphone
3. **Eenvoudig onderhoud** met service-ondersteuningsapp

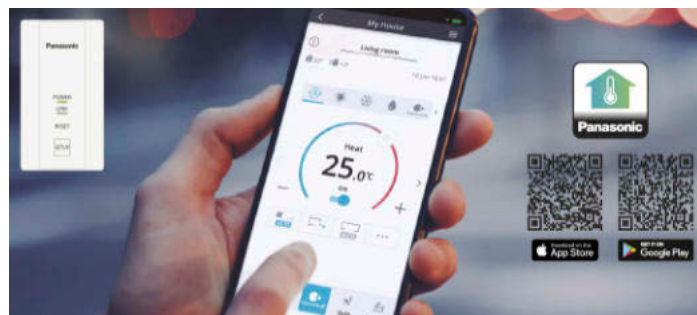
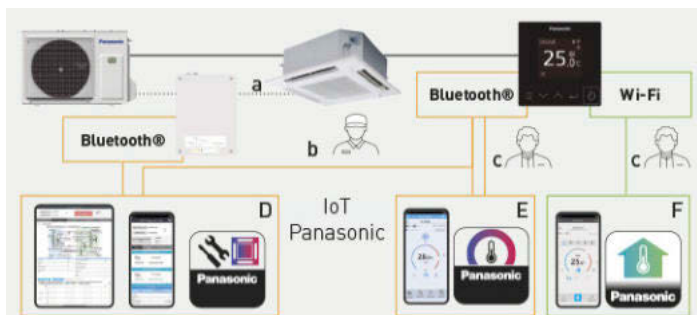

Commerciële Wi-Fi-adapter voor Panasonic Comfort Cloud App

- Voor eindgebruikers - Verbinding via Wi-Fi
- Commerciële Wi-Fi-adapter (CZ-CAPWFC1) vereist

Kenmerken: - Bediening en monitoring op afstand 24/7/365-
 Planning - Foutmeldingen - Van 1 tot 200 units - Geschikt voor spraakbediening - Meerdere gebruikers - Eenvoudige planning - Energiemonitor - Foutcodes

* CZ-RTC6WBLW of CZ-RTC6BLW vereist.

CONEX met IoT-integratie

De reeks bedrade bedieningen is volledig geïntegreerd met door Panasonic ontwikkelde IoT-oplossingen.

Gedetailleerde bediening, onderhoudsinstelling en servicebediening zijn allemaal mogelijk met smartphone of tablet.

a: Service checker interface - **b:** Panasonic service en installateur - **c:** Eindgebruiker - **d:** Panasonic H&C Diagnose App - **e:** Panasonic H&C Control App **f:** Panasonic Comfort Cloud App



Panasonic H&C Diagnose App

- Hulpmiddel voor diagnose en probleemoplossing
- Voor servicemonteur en installateur - Verbinding via Bluetooth®

Functies: - AC-regeling (systeemweergave, weergave koudemiddelcircuit)- Real-time gegevens (binnen-/buitenunit) - Diagram en grafiek koudemiddelcyclus - Gegevensregistratie- Historische gegevens - Foutcodetabellen

* Een interface voor servicecontrole is vereist als deze app wordt gebruikt vanaf een buitenlocatie. Bedrade afstandsbediening (CZ-RTC6WBL, CZ-RTC6BL, CZ-RTC6WBLW of CZ-RTC6BLW) is vereist als deze app wordt gebruikt vanaf de binnenlocatie. Compatibel met PZ3 en PZH3 buitenunits.



Panasonic H&C Bedieningsapp

- Voor eindgebruiker, servicemonteur en installateur - Verbinding via Bluetooth®

Gedetailleerde functies voor het instellen van de bediening : - Basisinstellingen - Wekelijkse timer- Alle energiebesparende functies - Toetsvergrendeling - Ventilatorregeling enz.
Gedetailleerde instelfuncties voor onderhoud: - Alarmweergave en geschiedenis - Filtersignalering - Testloop - Sensorwaardebewaking enz.

* CZ-RTC6WBL, CZ-RTC6BL, CZ-RTC6WBLW of CZ-RTC6BLW vereist.

Accessories

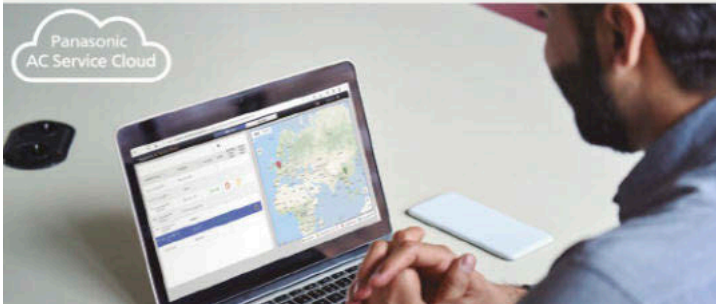

Slimme oplossing voor beheer op meerdere locaties

Panasonic AC Smart en Service Cloud is het moderne en schaalbare energiebeheersysteem voor uw verwarmings- en koeloplossingen. Eén scherm met eindeloze mogelijkheden.

AC Smart Cloud voor eigenaar en facilitair manager.

- Bewaking op meerdere locaties
- Instellen van schema's
- Krachtige statistieken voor energiebesparing
- Onderhoudsmelding

AC Service Cloud voor servicemonteur en installateur.

- Alle locaties in één oogopslag met alarmstatus
- Zelfdiagnosefunctie
- Onderhoudsplanung
- Service checker parameters beschikbaar voor de analyse

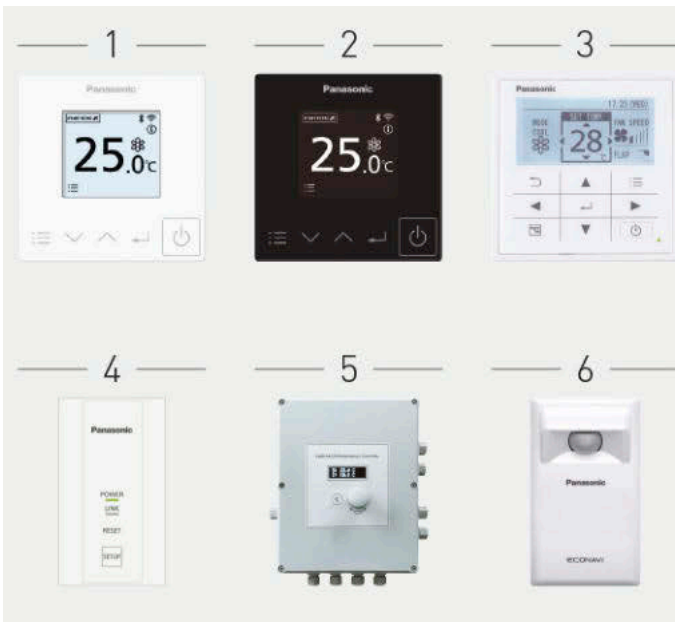

Accessories

1. CZ-RTC6W	CONEX wired remote controller (non-wireless), white
1. CZ-RTC6WBL	CONEX wired remote controller with Bluetooth®, white
1. CZ-RTC6WBLW	CONEX wired remote controller with Wi-Fi and Bluetooth®, white
2. CZ-RTC6	CONEX wired remote controller (non-wireless), black
2. CZ-RTC6BL	CONEX wired remote controller with Bluetooth®, black
2. CZ-RTC6BLW	CONEX wired remote controller with Wi-Fi and Bluetooth®, black
3. CZ-RTC5B	Wired remote controller with Econavi function and datanavi
4. CZ-CAPWFC1	Commercial Wi-Fi Adaptor
5. PAW-PACR4	Interface to run up to 4 indoor unit groups on backup and alternative run
6. CZ-CENSC1	Econavi energy saving sensor

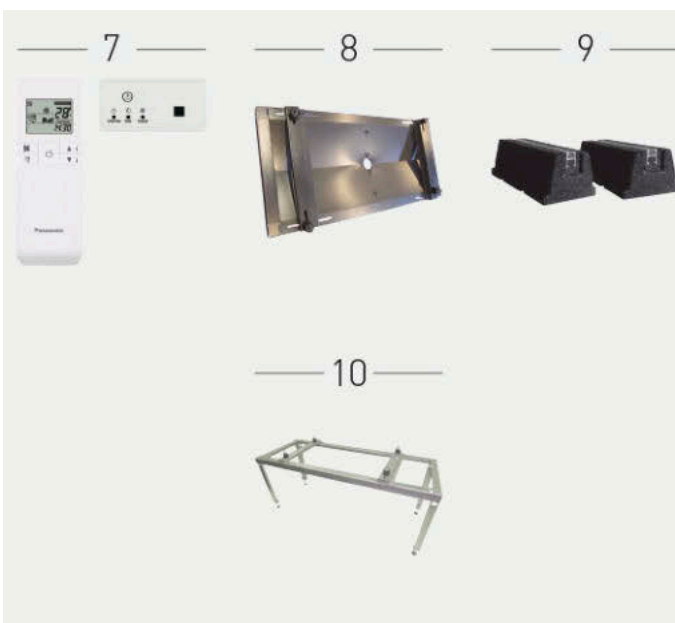

Accessories

7. CZ-RWS3 + CZ-RWRT3	Infrared remote controller and receiver
8. PAW-WTRAY	Tray for condenser water compatible with outdoor elevation platform
9. PAW-GRDBSE20	Outdoor base ground support for noise and vibration absorption
10. PAW-GRDSTD40	Outdoor elevation platform 400x 900x 400 mm

Afmetingen

PACi NX Series ceiling (S-3650PT3E).

Detailed view of air inlet duct connection port

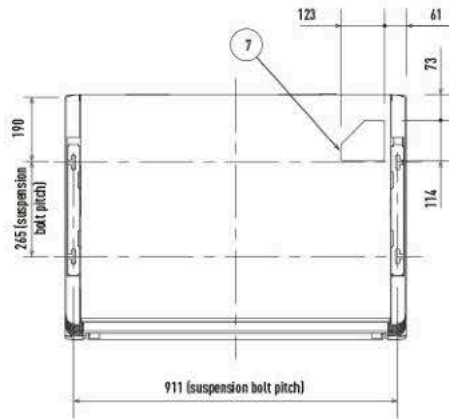
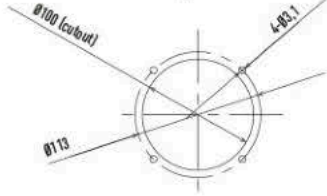

Distance of each exposed bolt must be of equal length within 50 mm.

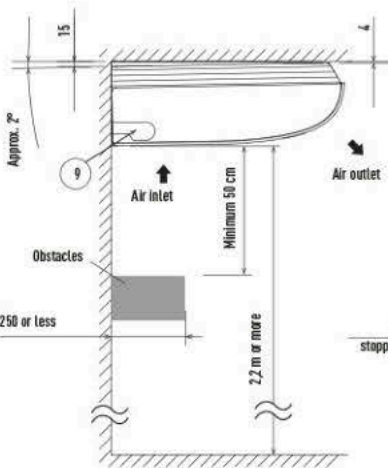
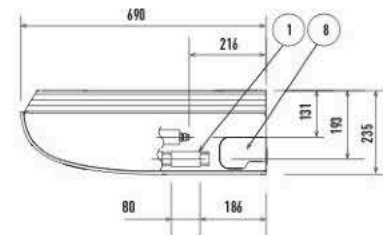
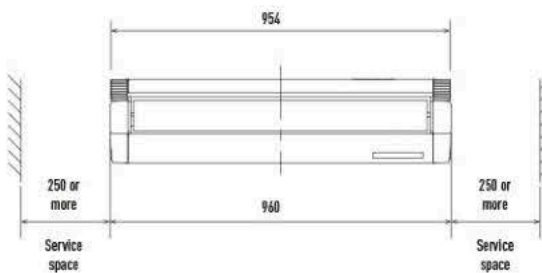
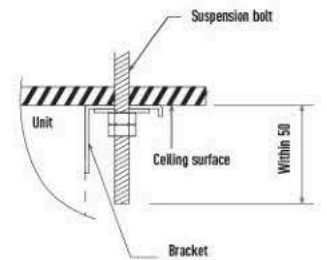

Side view

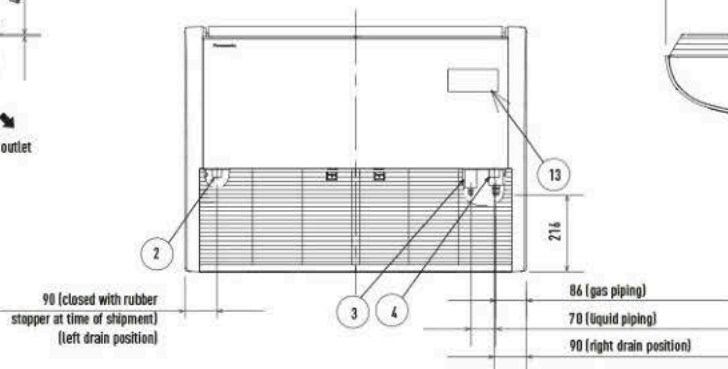

Hole position of indoor unit rear-side (figure shows view from front)

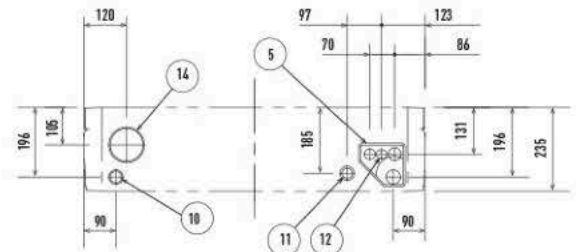

Piping hole position on wall surface (figure shows view from front)

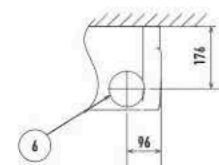

1	Drain piping connection port VP20	Inside diameter 26 mm, drain hose supplied
2	Left drain position	
3	Refrigerant piping (liquid)	ø6,35mm (flared)
4	Refrigerant piping (gas)	ø12,7mm (flared)
5	Cover of rear piping hole	
6	Piping hole on wall surface	ø100 mm
7	Upper side piping port	
8	Right side drain hose outlet port (cutout)	
9	Left side drain hose outlet port (cutout)	
10	Left-rear side drain hose outlet port (cutout)	
11	Power inlet port	
12	Remote control wiring and inter-unit wiring inlet port	
13	Wireless remote controller receiver installation location	
14	Air inlet duct connection port	ø100 mm (cutout)

Filter dimension: 421 x 250 x 16 mm x 2 pcs.

Unit: mm

Afmetingen

PACi NX Series ceiling (S-6071PT3E).

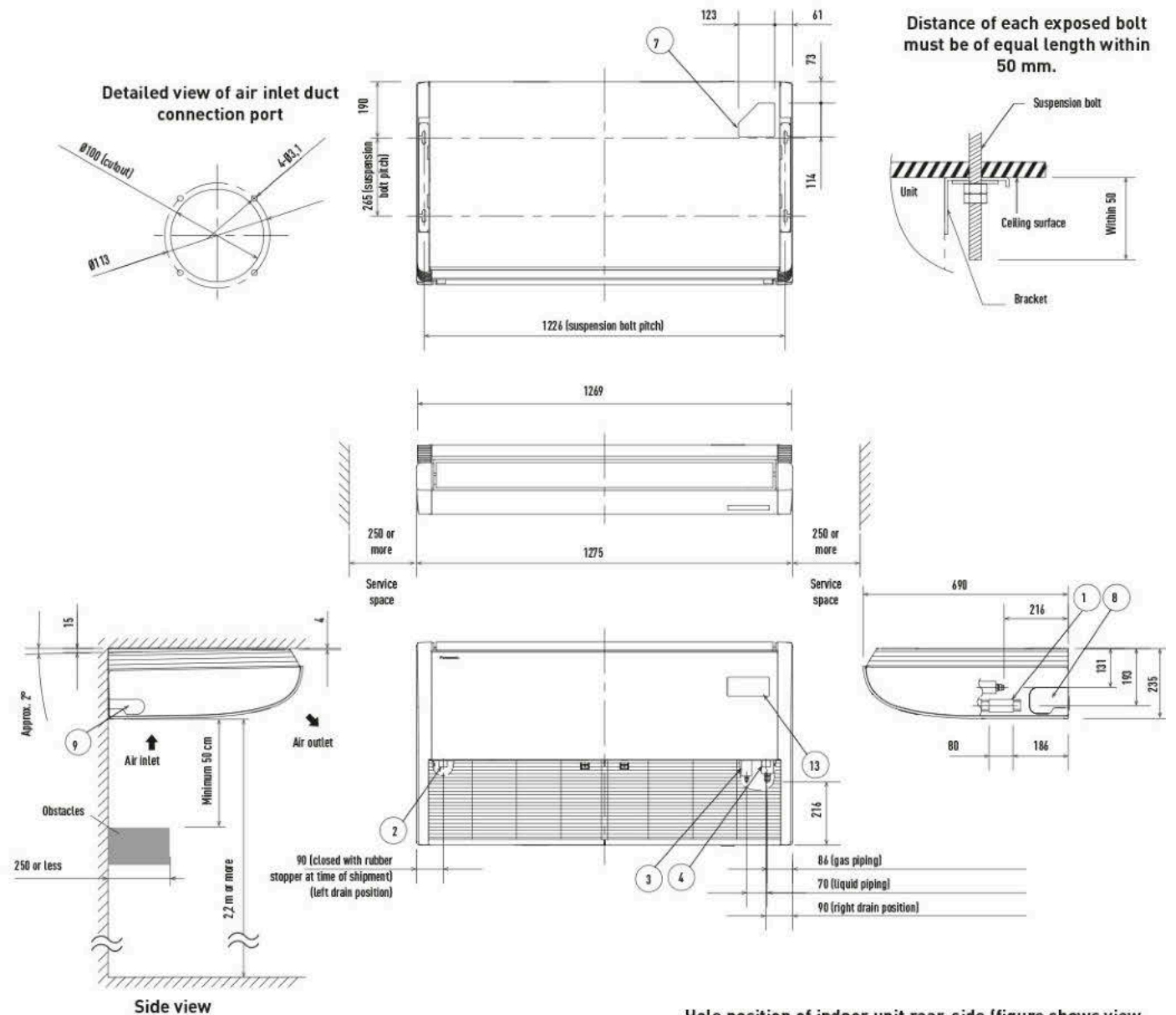

Hole position of indoor unit rear-side (figure shows view from front)

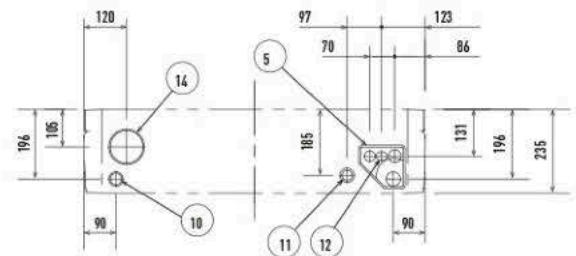

Piping hole position on wall surface (figure shows view from front)

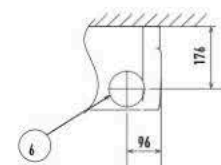

1	Drain piping connection port VP20	Inside diameter 26 mm, drain hose supplied
2	Left drain position	
3	Refrigerant piping (liquid)	Ø9,52 (flared) ¹⁾
4	Refrigerant piping (gas)	Ø15,88 (flared) ²⁾
5	Cover of rear piping hole	
6	Piping hole on wall surface	Ø100 mm
7	Upper side piping port	
8	Right side drain hose outlet port (cutout)	
9	Left side drain hose outlet port (cutout)	
10	Left-rear side drain hose outlet port (cutout)	
11	Power inlet port	
12	Remote control wiring and inter-unit wiring inlet port	
13	Wireless remote controller receiver installation location	
14	Air inlet duct connection port	Ø100 mm (cutout)

1) When connecting with U-40PZ3E5, U-71PZ3E5 or U-60PZH3E5, connect the liquid socket piping (Ø9,52 - Ø4,35) to the liquid piping side indoor unit.
 2) When connecting with U-40PZ3E5 or U-60PZH3E5, connect the gas socket piping (Ø15,88 - Ø12,7) to the gas piping side indoor unit.

Filter dimension: 579 x 250 x 14 mm x 2 pcs.

Unit: mm

Afmetingen

PACi NX Series ceiling (S-1014PT3E).

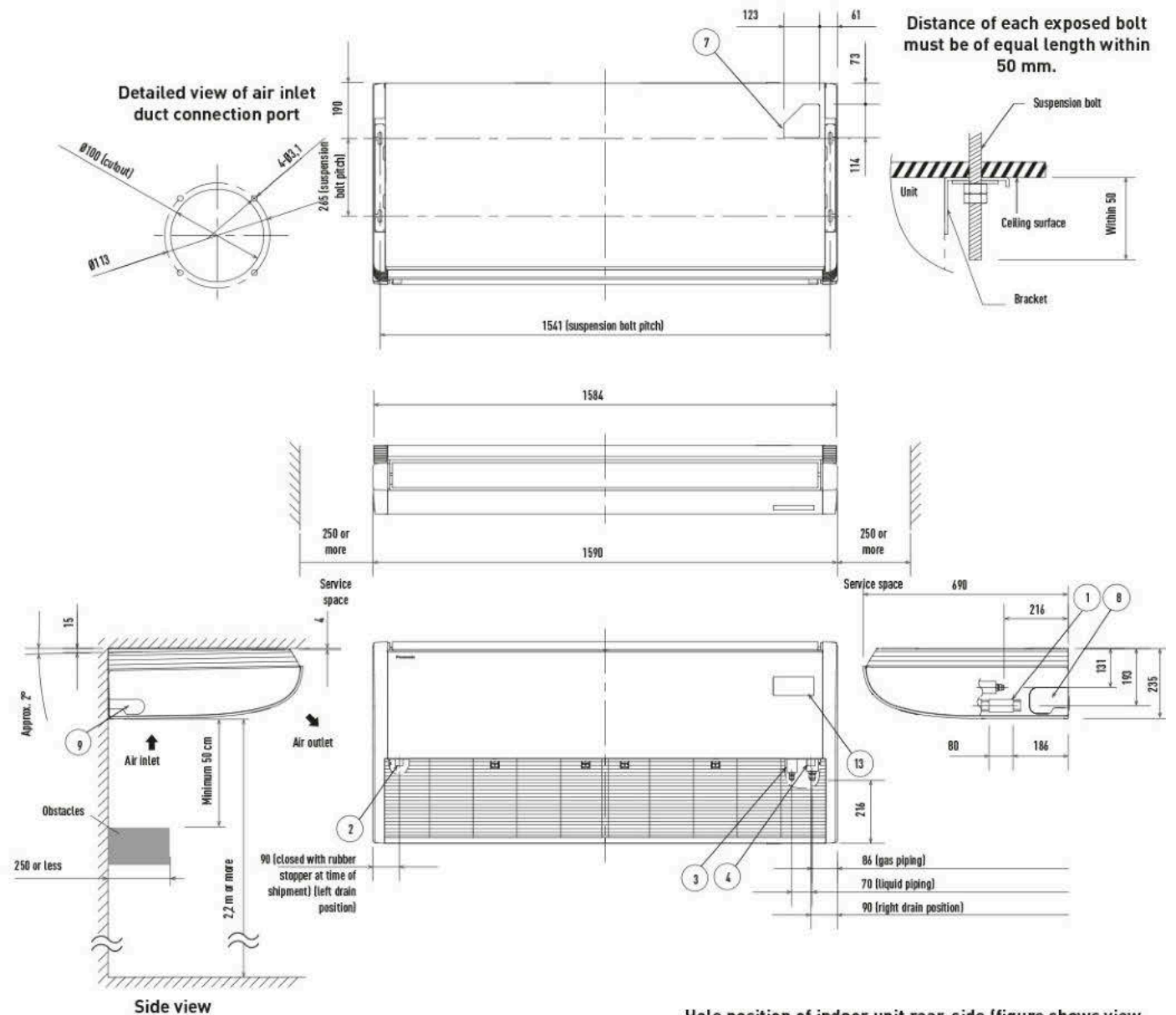

Distance of each exposed bolt must be of equal length within 50 mm.

Side view

Hole position of indoor unit rear-side (figure shows view from front)

1	Drain piping connection port VP20	Inside diameter 26 mm, drain hose supplied
2	Left drain position	
3	Refrigerant piping (liquid)	Ø9,52 (flared)
4	Refrigerant piping (gas)	Ø15,88 (flared)
5	Cover of rear piping hole	
6	Piping hole on wall surface	Ø100 mm
7	Upper side piping port	
8	Right side drain hose outlet port (cutout)	
9	Left side drain hose outlet port (cutout)	
10	Left-rear side drain hose outlet port (cutout)	
11	Power inlet port	
12	Remote control wiring and inter-unit wiring inlet port	
13	Wireless remote controller receiver installation location	
14	Air inlet duct connection port	Ø100 mm (cutout)

Filter dimension: 736 x 250 x 16 mm x 2 pcs.

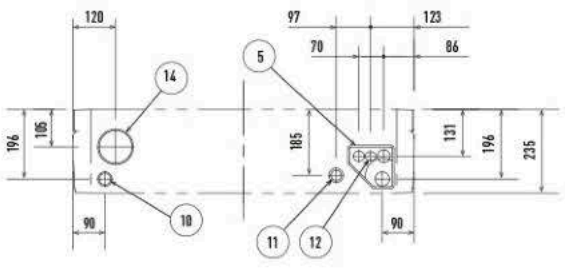

Piping hole position on wall surface (figure shows view from front)

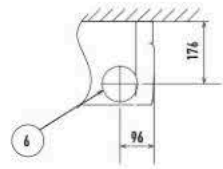

Unit: mm

Afmetingen

PACi NX. Standard 2,5 - 5,0 kW

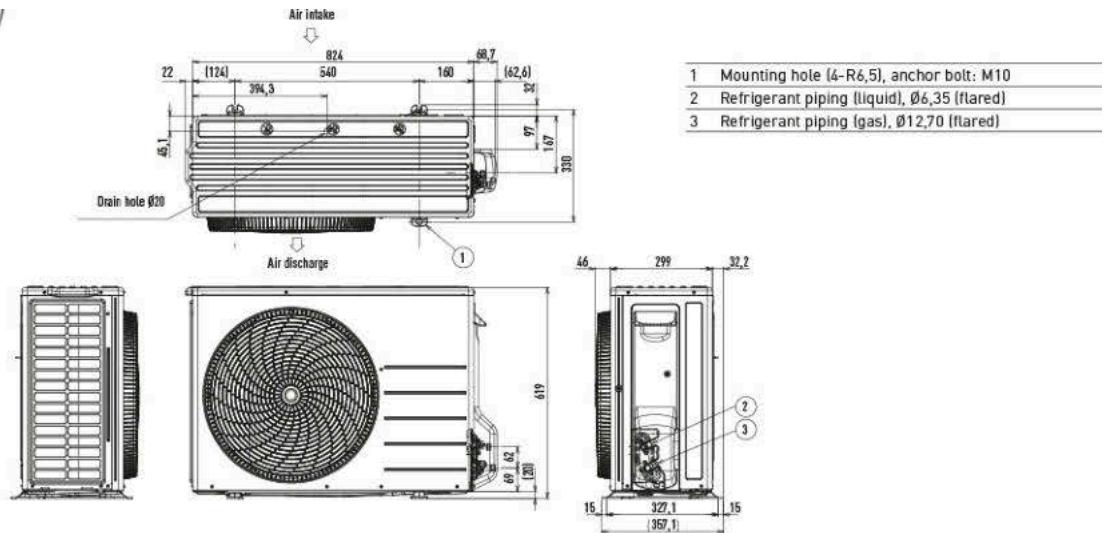

PACi NX. Standard 6,0 - 7,1 kW

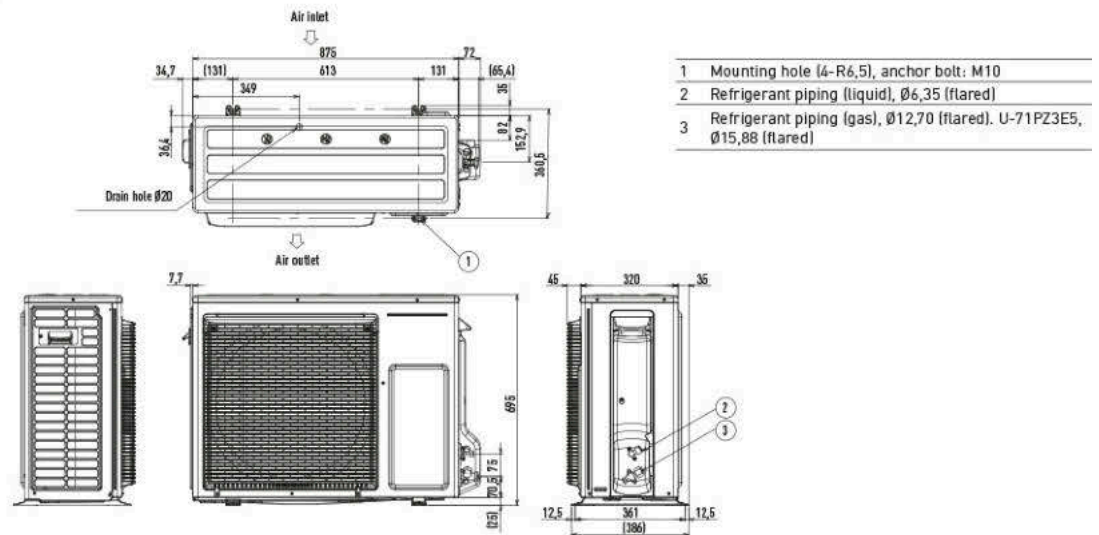

PACi NX. Standard 10,0 - 14,0 kW

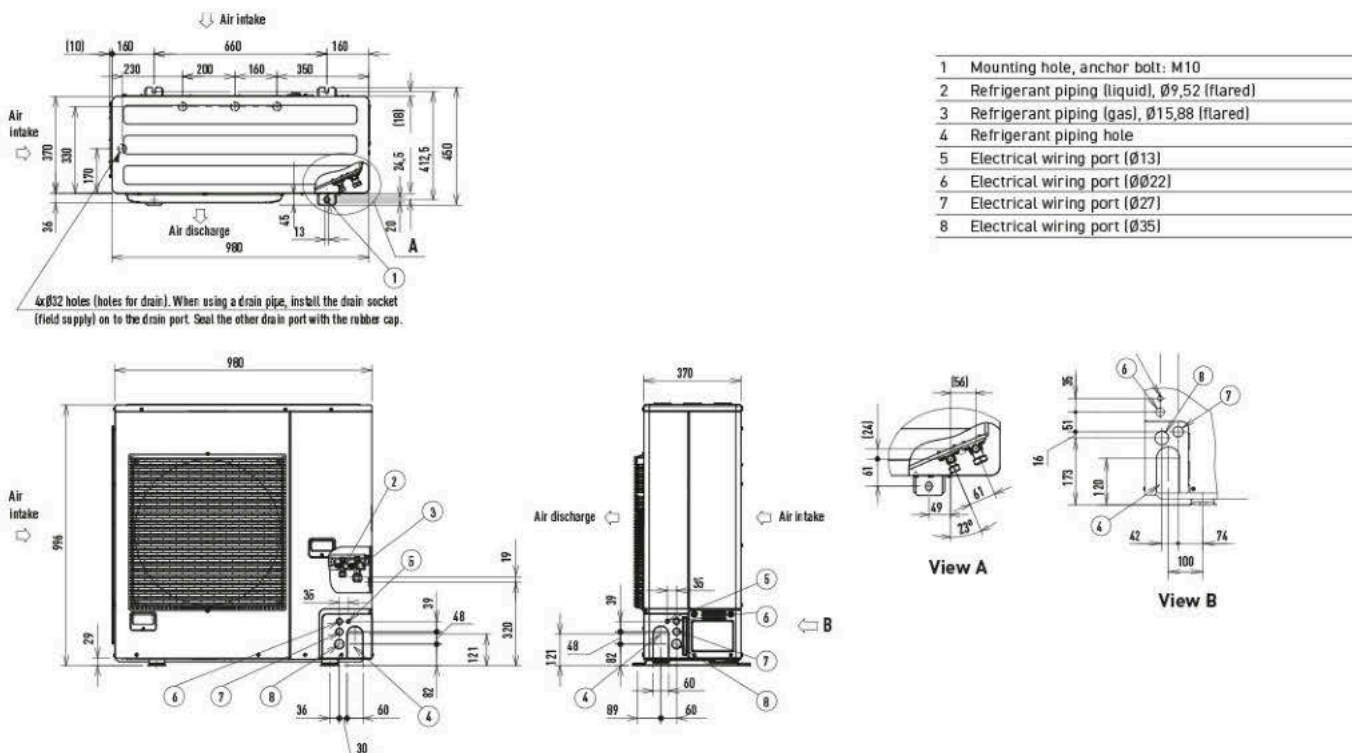

Unit: mm

Wiring diagram
PACi NX ceiling kits 1x1

Indoor unit

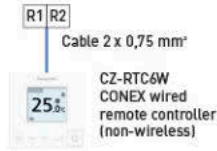

Outdoor unit



Single phase
Power supply
230 V / 50 Hz / *

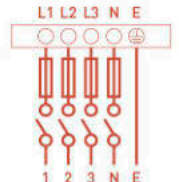

Three phase
Power supply
3 x 400 V / 1 N - 50 Hz / **

Single phase

Indoor unit	Connection indoor / outdoor	Outdoor unit	Power supply	Circuit breaker*
S-3650PT3E	4 x 1,5 mm²	U-36PZ3E5		16 A
S-3650PT3E	4 x 1,5 mm²	U-50PZ3E5		16 A
S-6071PT3E	4 x 1,5 mm²	U-60PZ3E5A		20 A
S-6071PT3E	4 x 1,5 mm²	U-71PZ3E5A	220/230/240 V	20 A
S-6010PT3E	4 x 2,5 mm²	U-100PZ3E5		35 A
S-1014PT3E	4 x 2,5 mm²	U-125PZ3E5		40 A
S-1014PT3E	4 x 2,5 mm²	U-140PZ3E5		40 A

Three phase

Indoor unit	Connection indoor / outdoor	Outdoor unit	Power supply	Circuit breaker**
S-1014PT3E	4 x 2,5 mm²	U-100PZ3E8		20 A
S-1014PT3E	4 x 2,5 mm²	U-125PZ3E8	380/400/415 V	20 A
S-1014PT3E	4 x 2,5 mm²	U-140PZ3E8		20 A